

## 用意する材料

取付前に切断した木材は、ササクレやトゲが無いようにヤスリ掛けしてください。

### DIYブロック

肉厚:3.5mm 孔径:φ4.4mm

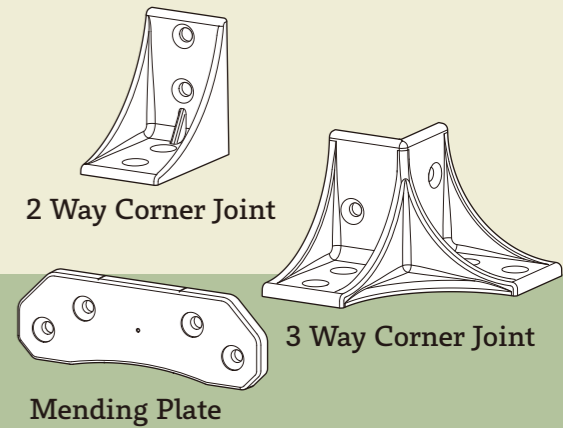
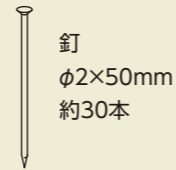
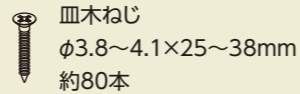
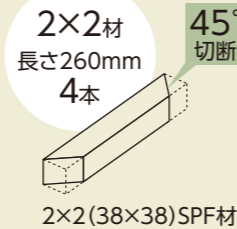
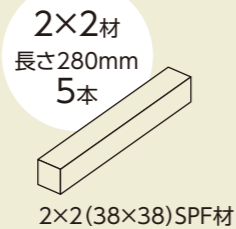
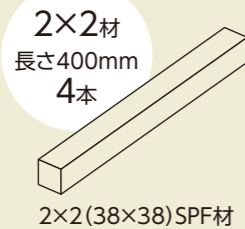
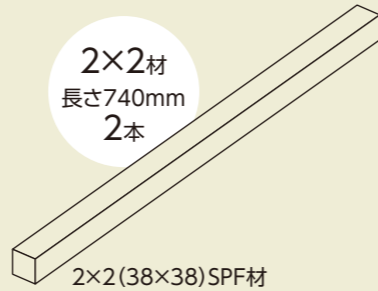
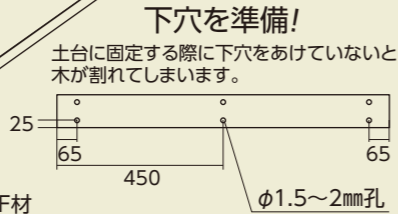
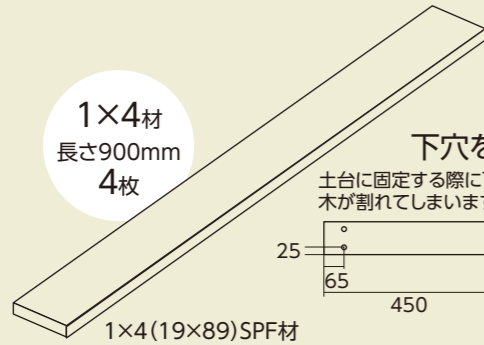
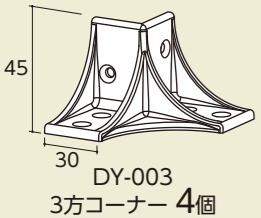
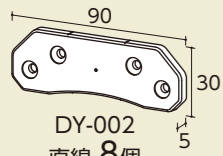
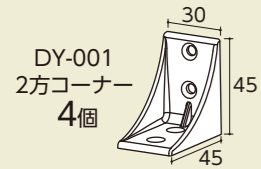

## Easy DIY Crafts Anyone Can Do

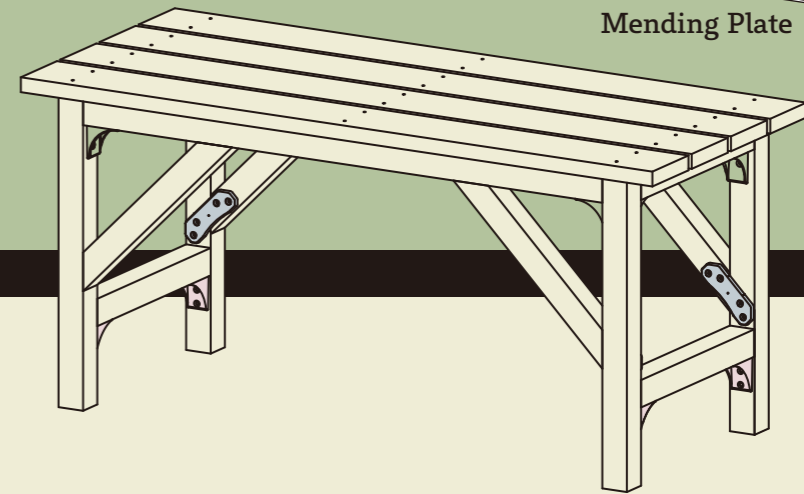

How to Make BENCH  
ベンチ

## 必要な工具



タカラ産業株式会社

〒577-0013  
大阪府東大阪市長田中2丁目2番30号 長田エミネスビル2F  
TEL (06) 7711-3080  
<https://www.takaranet.co.jp>

※形状変更する場合があります。

2211.500\_1



商品詳細は  
コチラ



タカラ産業株式会社

TAKARA  
INDUSTRY CO., LTD.

## 木取り図

使用工具

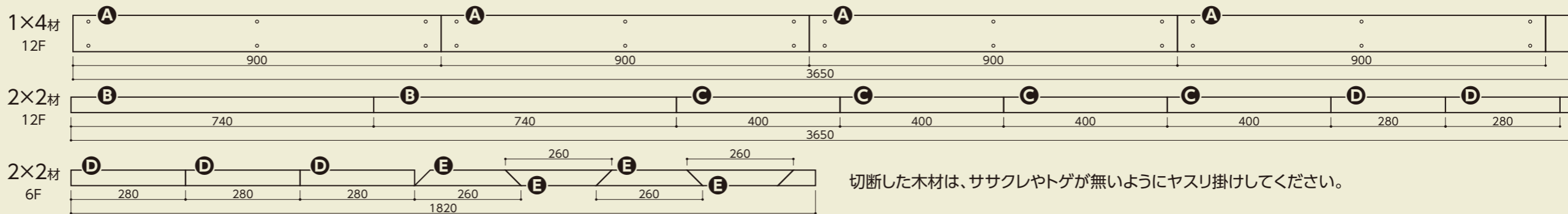

切断した木材は、ササクレやトゲが無いようにヤスリ掛けしてください。

## 加工・組立

1. **B****C****D**を下図のように組み、DY-003を合わせ、皿木ねじで固定する。(4ヶ所)

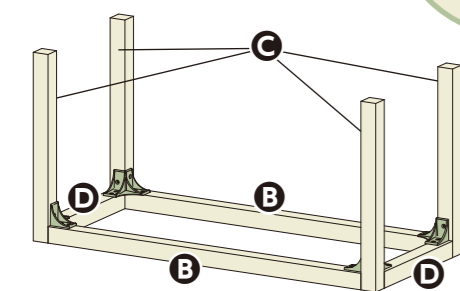

使用工具



2. **D**を脚部にDY-001を介して、皿木ねじで固定する。(2ヶ所)

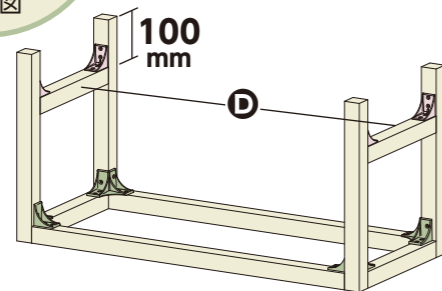

使用工具



3. **E**をDY-002に合せ、印を付けます。皿木ねじで固定する。

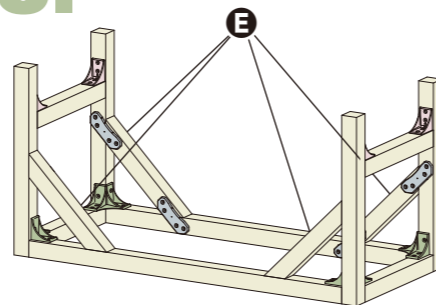

使用工具



4. **D**を中央に皿木ねじまたは釘で固定する。

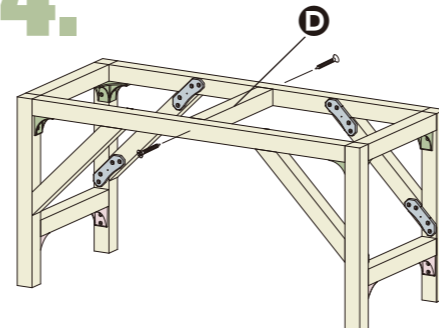

使用工具



5. **A**を8mm程の隙間をあけ、均等に配置し、下穴の位置で釘か、皿木ねじで固定する。24ヶ所固定

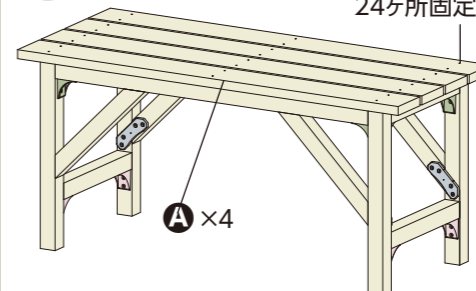

使用工具



## 安全上のご注意

- 用途以外のご使用はお止めください。
- 火気や冷暖房の近くで使用しない。
- 直射日光の当たるところで長期間、放置しない。
- 木材の割れを防ぐため、下穴をあけることを推奨します。
- 本商品は樹脂製のため、使用環境により劣化する場合がございます。
- ねじ類は定期的にゆるみが無いか、ご確認ください。
- 分解・改造をしない。
- 組立後は完成品にがたつきがないか、確認する。